

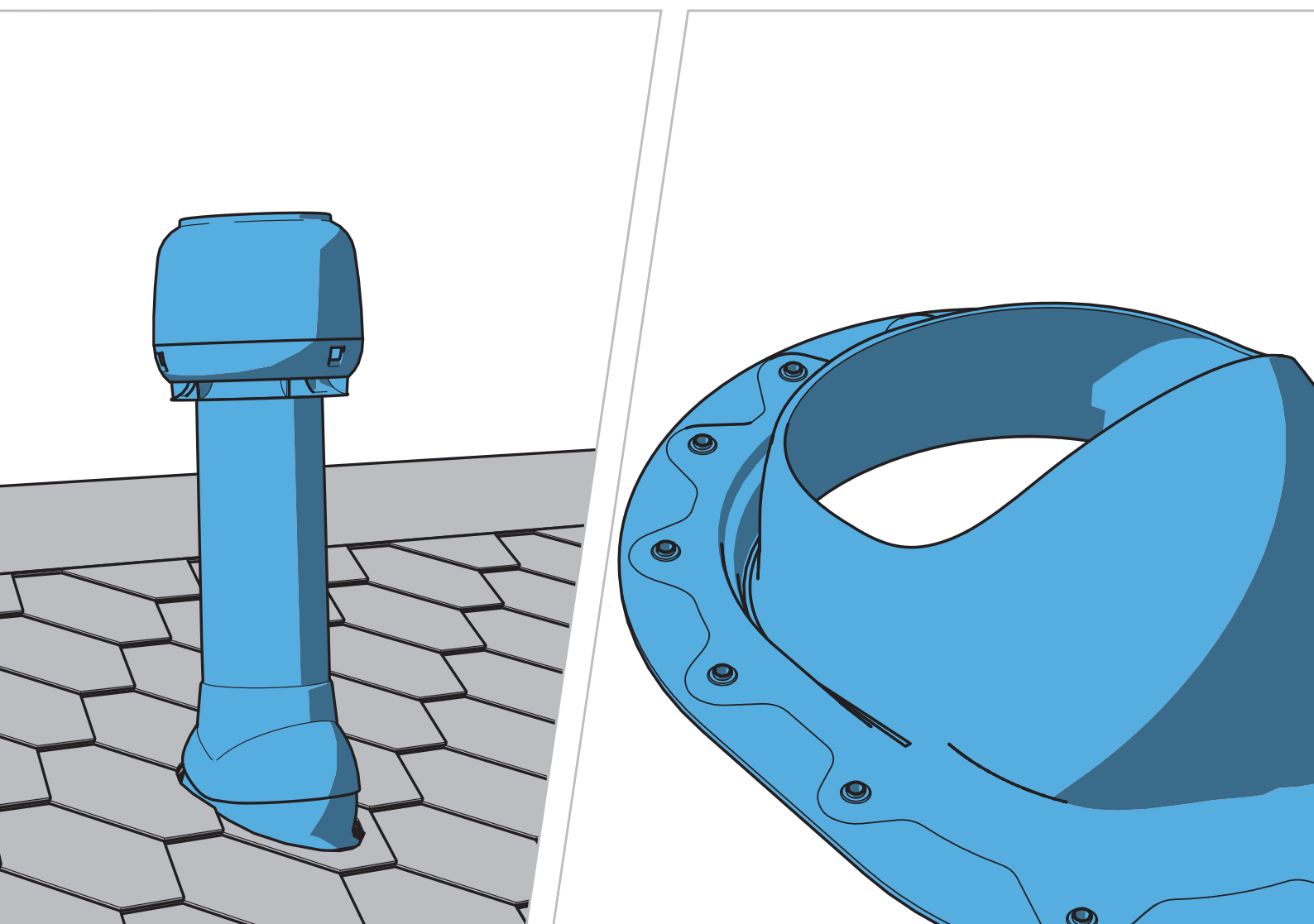

Innovative and Easy

# Installation, operating and maintenance instructions



**FI** Asennus-, käyttö- ja huolto-ohje **SV** Anvisningar för installation, användning och service **DE** Installations-, Betriebs- und Wartungsanleitungen **NL** Installatie-, bedienings- en onderhoudsinstructies **FR** Les instructions d'installation, de fonctionnement et d'entretien **ET** Paigaldus-, kasutus- ja hooldusjuhend **LT** Montavimo, naudojimo ir priežiūros instrukcijos **LV** Norādījumi par uzstādīšanu, ekspluatāciju un tehnisko apkalpi **PL** Instrukcje montażu, obsługi i konserwacji **HU** Beépítési, kezelési és karbantartási kézikönyv **CZ** Instrukce pro instalaci, provoz a údržbu **RU** Инструкция по монтажу, эксплуатации и обслуживанию

## Symbols used in the instructions

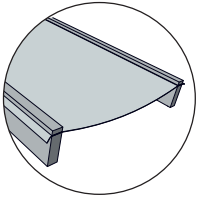

[EN] Guide intended for roofs with free hanging underlayer [FI] Ohje on tarkoitettu katoille, joissa on vapaasti roikkuva aluskate. [SV] Guide för lätt underlagstak (Duk). [DE] Leitfaden für Dächer mit frei hängenden Unterspannbahnen. [NL] Geleider voor daken met een vrijhangende onderlaag. [FR] Guide conçu pour les toits avec rehaussement suspendu. [ET] Juhend on mõeldud vabalt rippuva aluskihiga katustele. [LT] Kreiptuvas skirtas stogams su laisvai kabančia hidroizoliacija. [LV] Pamācība paredzēta jumtiem ar brīvi gulošu paklājumu. [PL] Przewodnik przeznaczony do pokryć dachowych z tworzyw sztucznych. [HU] Útmutatás függő alsó réteggel rendelkező tetőkhöz. [CZ] Návod určený pro střechy s volně visící podložkou. [RU] Для кровель с гидроизоляционной пленной.

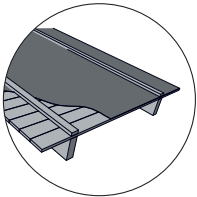

[EN] Guide intended for roofs with underlayer on wooden deck. [FI] Ohje on tarkoitettu katoille, joissa aluskate on kiinteällä alustalla [SV] Guide för tak med undertakstäckning (Råspont). [DE] Leitfaden für Dächer mit Unterdeckbahnen auf Holzuntergrund. [NL] Geleider voor daken met een onderlaag op hout. [FR] Guide conçu pour les toits avec rehaussement sur terrasse en bois. [ET] Juhend on mõeldud puitalusel aluskihiga katustele. [LT] Kreiptuvas skirtas stogams su hidroizoliacija ant medinio pakloto. [LV] Pamācība paredzēta jumtiem ar paklājumu uz koka virsmas. [PL] Przewodnik przeznaczony do bitumicznych pokryć dachowych. [HU] Útmutatás deszkapadozaton nyugvó alsó réteggel rendelkező tetőkhöz. [CZ] Návod určený pro střechy s podložkou na dřevěné ploše. [RU] Для кровель с битумной гидроизоляцией.



[EN] Guide point intended for locations where snow barriers are used due to winter conditions. [FI] Ohjeen kohta on tarkoitettu maihin, joissa talviolosuhteista johtuen käytetään lumiesteitä. [SV] Guidepunkt avsedd för platser där snöbarriärer används på grund av vinterförhållanden. [DE] Nur für Regionen, in denen wegen der Winterverhältnisse Schneerückhaltesysteme eingesetzt werden. [NL] Geleidepunt dat is bedoeld voor locaties waar sneeuwbarrières worden gebruikt vanwege winteromstandigheden. [FR] Partie du guide conçue pour les localités nécessitant l'installation de bloque-neige du fait des conditions hivernales. [ET] Viitepunkt kohtade jaoks, kus kasutatakse talviste olude tõttu lumetõkkeid. [LT] Kreipimo elementas vietoms, kur dėl žiemos sąlygų naudojami sniego barjerai. [LV] Atsevišķs punkts pamācībā par vietām, kur ziemas apstākļos tiek izmantoti sniega aizsargi. [PL] Przewodnik przeznaczony do krajów, gdzie stosuje się bariery śniegowe z uwagi na warunki zimowe. [HU] Olyan helyekre vonatkozó pont az útmutatásban, ahol a téli körülmények miatt hófogót kell használni. [CZ] Bod v návodu určený pro místa, kde se v zimním období používají sněhové zábrany. [RU] Для районов со снежными зимами устанавливается снегозадержатель.

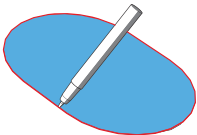

[EN] Use template supplied in package when cutting hole. [FI] Reikä leikattaessa käytä pakkauksen mukana tulevaa sabluunaa. [SV] Använd den medföljande mallen när hålet görs. [DE] Die mitgelieferte Schablone erleichtert das Ausschneiden der Öffnung. [NL] Gebruik het in de verpakking meegeleverde sjabloon bij het maken van een gat. [FR] Utilisez le modèle fourni avec le produit pour la découpe du trou. [ET] Kasutage augu lõikamiseks komplektis olevat šabloon. [LT] Pjūdamai kiaurymę naudokite pakuotėje pridėtą šablona. [LV] Griežot atveri, izmantojiet komplektācijā iekļauto veidni. [PL] Podczas wycinania otworu użyj szablonu dołączonego do opakowania. [HU] A nyílás kivágásához a termékhez mellékelt sablont kell használni. [CZ] Při vyřezávání otvoru použijte šablonu, která je součástí balení. [RU] При вырезании отверстия использовать шаблон из упаковки.



[EN] Guide continues on following page. [FI] Käännä, ohje jatkuu seuraavalla sivulla. [SV] Guiden fortsätter på nästa sida. [DE] Bitte wenden, Fortsetzung auf der nächsten Seite. [NL] Vervolg handleiding op volgende pagina. [FR] Le guide se poursuit à la page suivante. [ET] Juhend jätkub järgmisel leheküljel. [LT] Instrukcijos tęsinys kitame puslapyje. [LV] Pamācība turpinās nākamajā lappusē. [PL] Kontynuacja na następnej stronie. [HU] Az útmutatás a következő oldalon folytatódik. [CZ] Návod pokračuje na další straně [RU] Продолжение на следующей странице.



[EN] Use adhesive mass suitable for bonding and sealing plastic and metal parts. [FI] Käytä liimamassaa, joka soveltuu muovien ja metalliosien liimaamiseen ja tiivistämiseen. [SV] Använd fogmassa lämplig för sammanfogning och tätning av plast- och metalldelar. [DE] Klebmasse verwenden, die sich zum Verkleben und Abdichten von Kunststoff und Metall eignet. [NL] Gebruik een hechtmasse die geschikt is voor binden en afdichten van plastic en metalen onderdelen. [FR] Utilisez une masse adhésive adaptée au collage et à l'étanchéité entre les parties en plastique et en métal. [ET] Kasutage plast- ja metalldetailide liitmiseks ning tihendamiseks sobivat klepmassi. [LT] Naudokite klijus, tinkamus klijuoti ir sandarinti plastikines ir metalines dalis. [LV] Plāstmasas un metāla daļu savienošanai un blīvēšanai izmantojiet piemērotu līmvielu. [PL] Użyj masy klejącej odpowiedniej do łączenia i uszczelniania plastikowych oraz metalowych elementów. [HU] Műanyag és fémelemek kötésére és tömítésére alkalmas ragasztót kell használni. [CZ] Použijte lepicí hmotu vhodnou pro spojování a utěšňování plastových a kovových dílů. [RU] Применять клей и герметики для пластика и металла (на безукусной основе).



[EN] Use bituminous mass suitable for bonding and sealing plastic and roofing felts and strips. [FI] Käytä bitumimassaa, joka soveltuu muovien ja kattohuopien ja -kermien liimamiseen ja tiivistämiseen. [SV] Använd bitumenmassa lämplig för sammanfogning och tätning av plast och takpapp och lister. [DE] Bitumenmasse verwenden, die sich zum Verkleben und Abdichten von Kunststoff und Bitumen eignet. [NL] Gebruik een bitumineuze massa die geschikt is voor het binden en afdichten van plastic en dakvilt en -banden. [FR] Utilisez une masse bitumineuse adaptée au collage et à l'étanchéité entre les parties en plastique et les cartons feutres et bandes de toiture. [ET] Kasutage plastdetailide, katusepapi ja ribade liitmiseks ning tihendamiseks sobivat bituumenimassi. [LT] Naudokite bituminius klijuos, tinkamos klijuoti ir sandarinti plastiką ir stogo bitumines dalis bei juostas. [LV] Plastmasas daļu, jumta filca daļu un slokšņu savienošanai un blīvēšanai izmantojiet piemērotu bitumenu. [PL] Użyj masy bitumicznej odpowiedniej do łączenia i klejenia pokryć dachowych i listew. [HU] Műanyag elemek és bitumenes tetőfedő lemez vagy szalag kötésére és tömítésére alkalmas bitumenmasztixot kell használni. [CZ] Použijte bitumenovou hmotu vhodnou pro spojování a utěšňování plastů a bitumenové střešní krytiny a pásů. [RU] Применять герметики для пластика и битумных материалов.

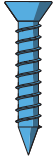

[EN] General screw, not included in package. [FI] Yleisruuvi, ei paketissa. [SV] Allmän skruv, medföljer ej. [DE] Universalschraube, nicht beiliegend. [NL] Algemene schroef, niet meegeleverd in de verpakking. [FR] Vis classique, non incluse avec le produit. [ET] Tavaline kruvi, ei kuulu komplekti. [LT] Įprastas varžtas, nepridėtas pakuotėje. [LV] Parasta skrūve, nav iekļauta komplektācijā. [PL] Wkręt uniwersalny, nie dołączony do opakowania. [HU] Általános csavar, nincs mellékelve. [CZ] Běžný šroub, není součástí balení. [RU] Саморез, не входит в комплект.

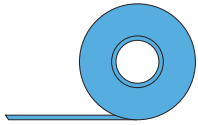

[EN] Sealing tape appropriate for use on PP plastic and the underlay material in question, not included in package. [FI] PP-muoviin ja kyseessä olevaan aluskatemateriaaliin kiinnittyvä tiivisteteippi, ei sisälly pakkaukseen. [SV] Tätningstejp lämplig för användning på PP-plast och undertakets material, medföljer ej. [DE] Bei Montage auf PP-Kunststoff und dem betreffenden Unterspannmaterial Dichtungsband verwenden, nicht beiliegend. [NL] Afdichttape dat geschikt is voor gebruik op PP-plastic en het betreffende onderlaagmateriaal, niet meegeleverd in de verpakking. [FR] Bande d'étanchéité adaptée à l'utilisation sur le plastique PP et le matériau du joint de rehaussement, non incluse avec le produit. [ET] Isoleerteip, mis sobib kasutamiseks PP-plasti ja vastava alusmaterjaliga, ei ole kaasas. [LT] Sandarinamosios juostos, tinkamos naudoti ant PP plastiko, ir kitokios posluoksnių medžiagos pakuotėje nėra. [LV] Izolācijas lēta, piemērota izmantošanai uz PP plastmasas un izmantotā paklājuma materiāla, tā nav iekļauta iepakojumā. [PL] Taśma uszczelniająca, do stosowania na tworzywie sztucznym PP oraz danym pokryciu, nie dołączona do zestawu. [HU] PP műanyagon és a kérdéssé alátétlen használható szigetelőszalag, nincs mellékelve. [CZ] Těsnicí páska vhodná pro použití na polypropylen a podložní materiál, který přichází v úvahu; není součástí balení. [RU] Уплотнительная лента для полипропилена и гидроизоляции, не входит в комплект.

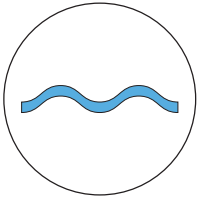

[EN] This guide point intended for tiled roofs only. [FI] Ohjeen osa tarkoitettu vain tiilikatoille. [SV] Den här delen av undervisningen endast för panntak. [DE] Dieser Teil der Anweisung nur für Ziegeldächer. [NL] Dit deel van de instructie alleen voor pannendaken. [FR] Cette partie des instructions concerne uniquement les toits tuilées. [ET] See suuniste osa on ainult kivikatuste kohta. [LT] Šios instrukcijos skirtos tik čerpiams stogams. [LV] Šī norādījumu daļa attiecas tikai uz dakstiņu jumtiem. [PL] Ta część instrukcji dotyczy wyłącznie dachów krytych dachówką. [HU] Ez a szakasz csak a cseréptetőkre vonatkozik. [CZ] Tato část instrukcí se vztahuje pouze na taškové střechy. [RU] Касается кровель из цементно-песчаной черепицы.

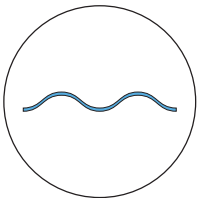

[EN] This guide point intended for steel roofs only. [FI] Ohjeen osa tarkoitettu vain peltikatoille. [SV] Den här delen av undervisningen endast för plåttak. [DE] Dieser Teil der Anweisung nur für Blechdächer. [NL] Dit deel van de instructie alleen voor stalen daken. [FR] Cette partie des instructions concerne uniquement les toits métalliques. [ET] See suuniste osa on ainult metallkatuste kohta. [LT] Šios instrukcijos skirtos tik metaliniais lakštais dengtiems stogams. [LV] Šī norādījumu daļa attiecas tikai uz metāla dakstiņu jumtiem. [PL] Ta część instrukcji dotyczy wyłącznie dachów krytych blachą metalową. [HU] Ez a szakasz csak a fémlemez fedésű tetőkre vonatkozik. [CZ] Tato část instrukcí se vztahuje pouze na plechové střechy. [RU] Касается кровель из металлочерепицы.

# Installation of the Underlay Ring

1.

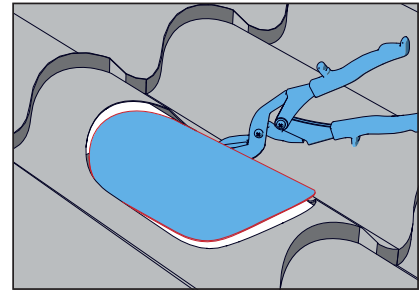
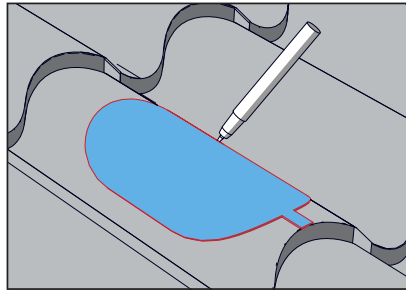
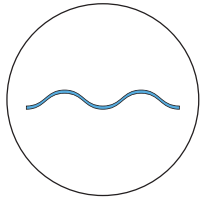

2.

2.1

Finnera Q Nera (= Finnera Plus)

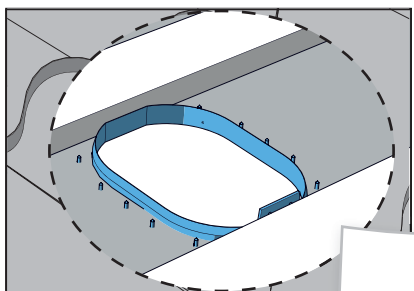
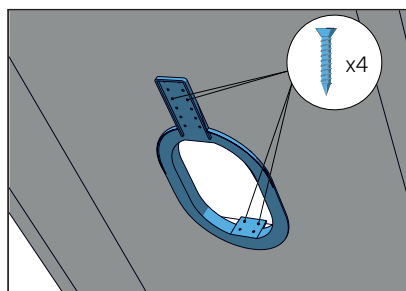
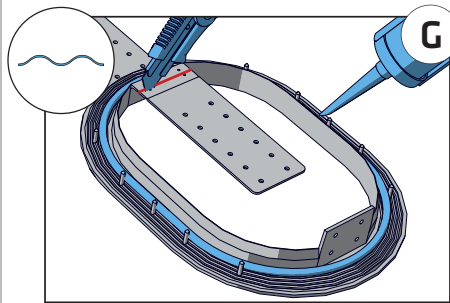
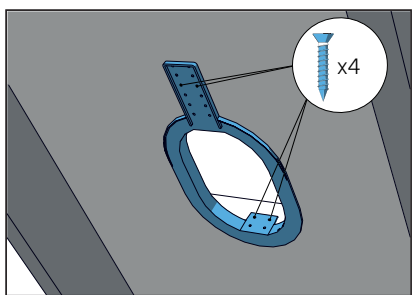
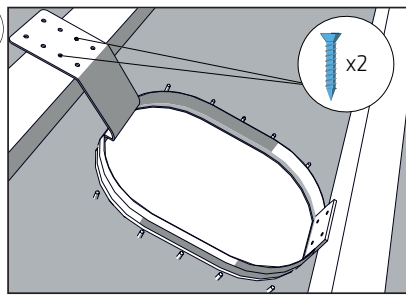
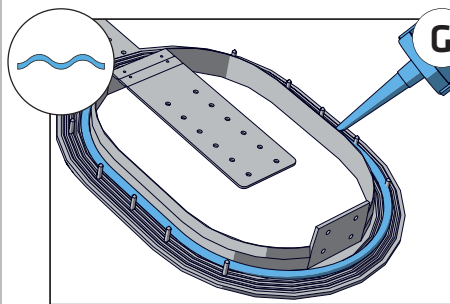
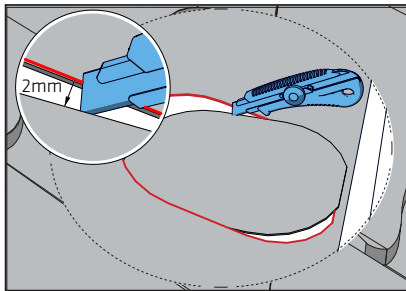
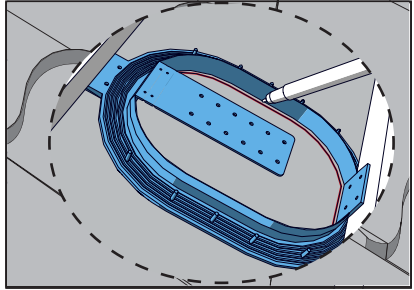
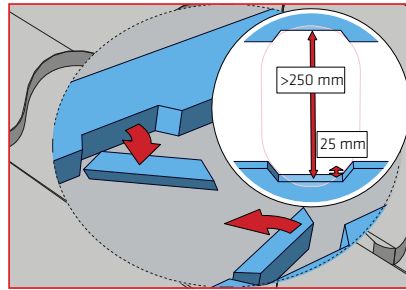
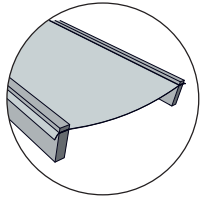

2.2

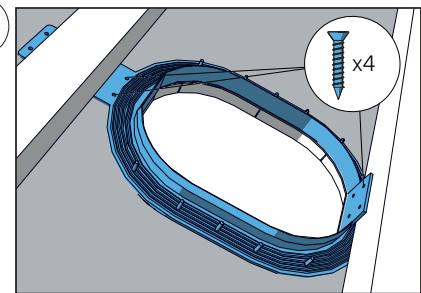
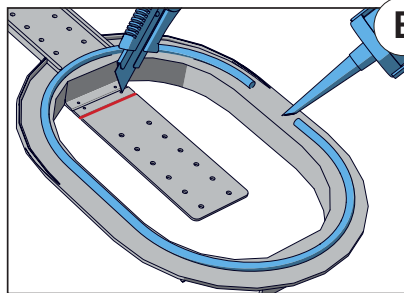
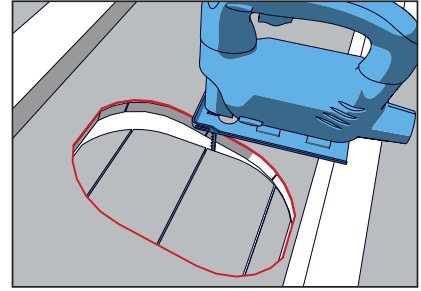
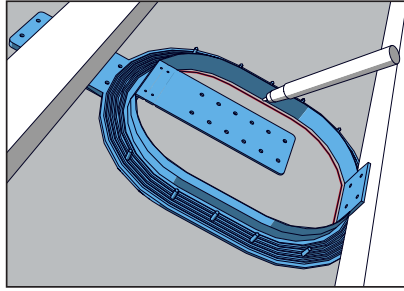
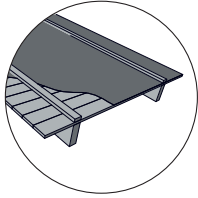

FI Aluskatteen 2K-tiivisteiden asennus SV Installation av 2K-Undertaksbeslag DE Installation der Underlay-2K-Dichtung NL Installatie van de 2K-afdichting voor de onderlaag  
 FR Installation de l'étanchéité 2K du rehaussement ET Aluskihi 2K tihendi paigaldamine LT Hidroizolacijos 2K tarpiklio montavimas LV 2K paklājuma blīvējuma uzstādīšana  
 PL Instalacja kołnierza uszczelniającego 2K dla przejść dachowych HU 2K alátét-szigetelés beépítése CZ Montáž podložního těsnění 2K RU Монтаж 2K-уплотнителя гидрозатвора

## Installation of the Underlay 2K Seal

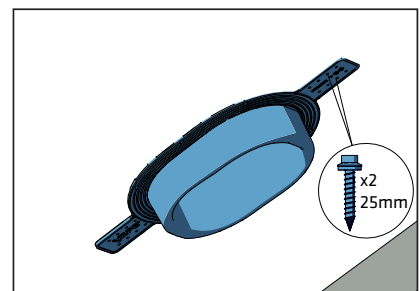
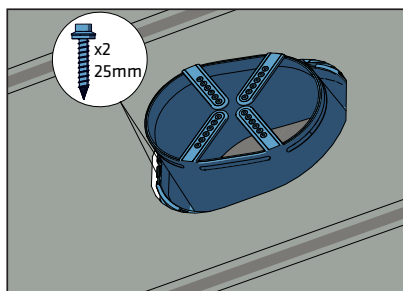
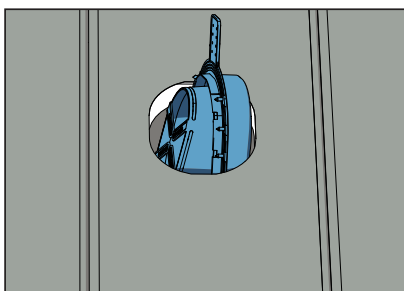
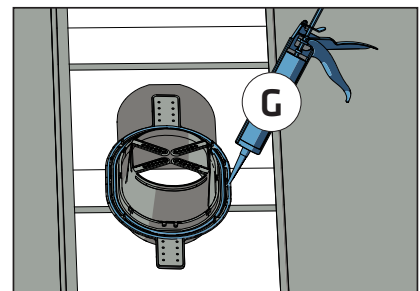
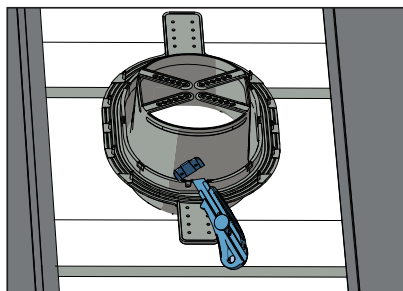
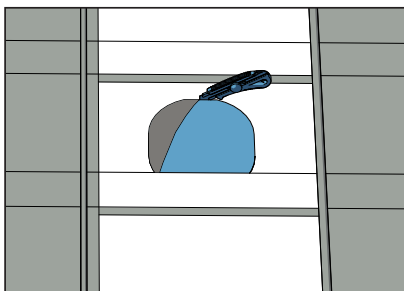
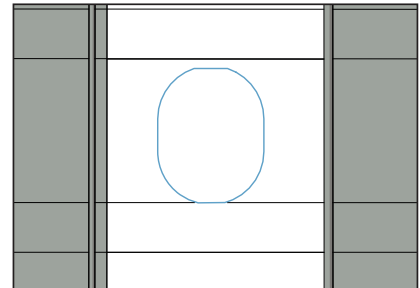
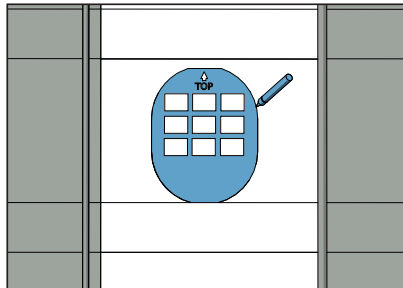
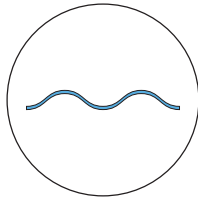

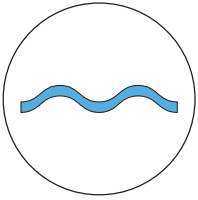
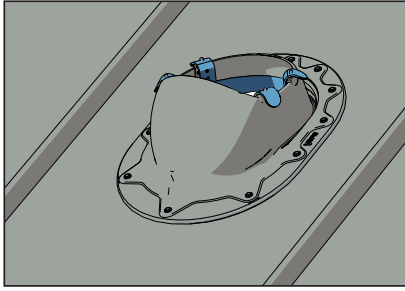
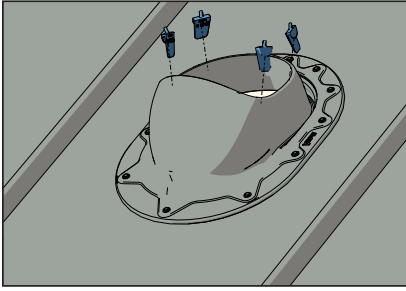

1.

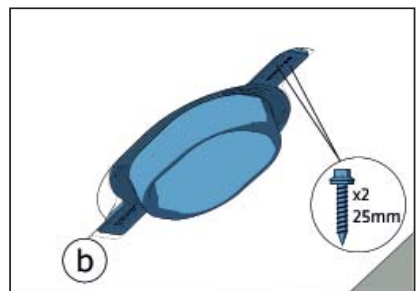
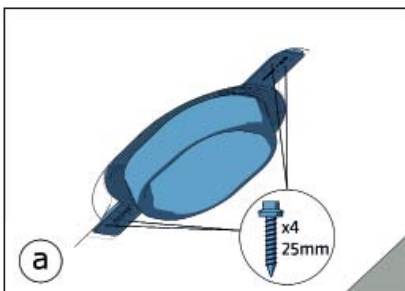
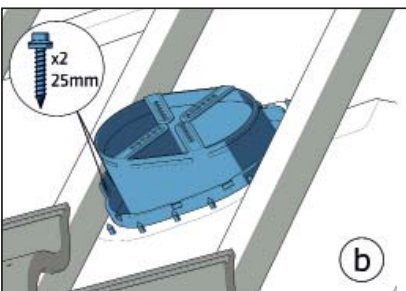
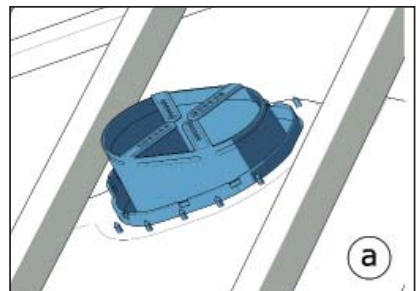
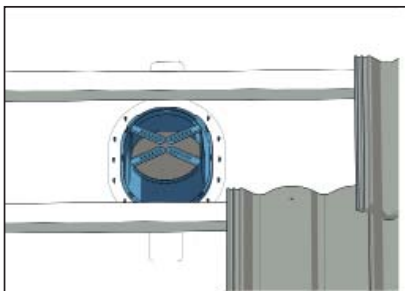
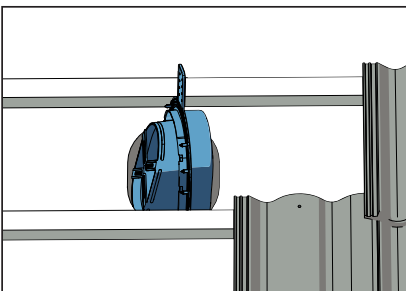
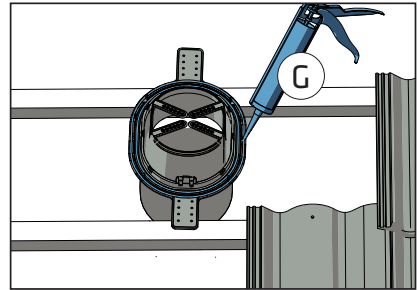
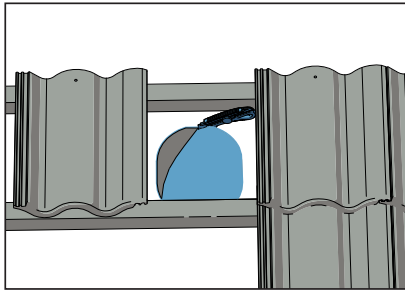
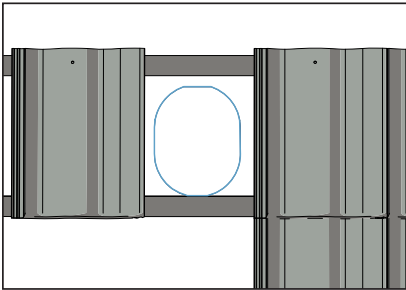
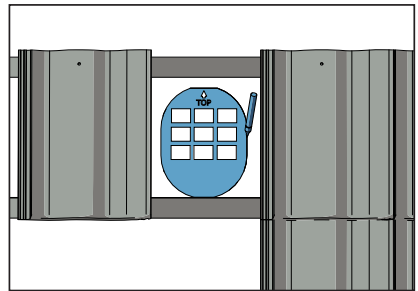
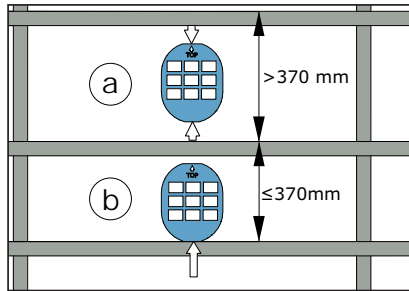
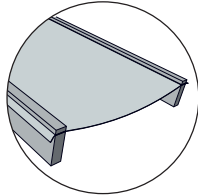



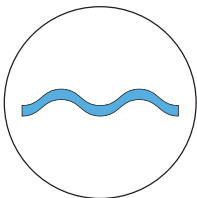
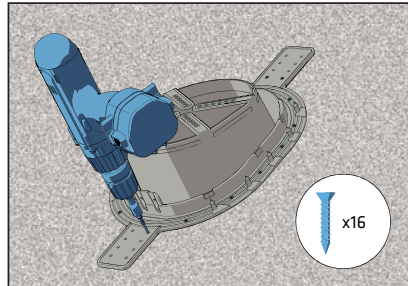
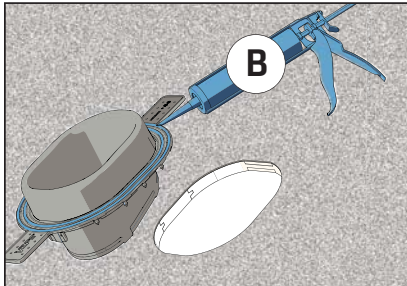
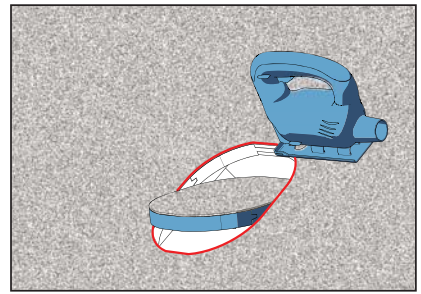
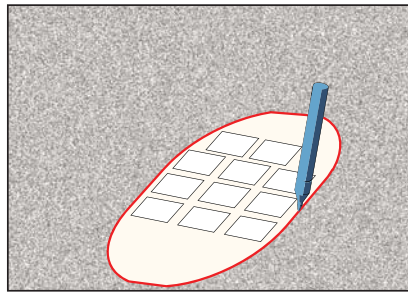
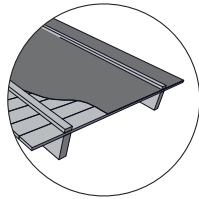

2.

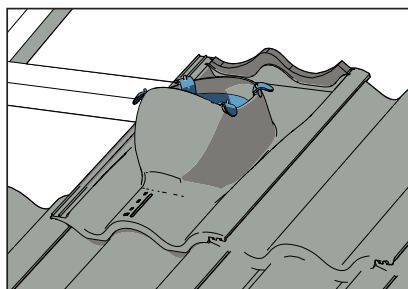
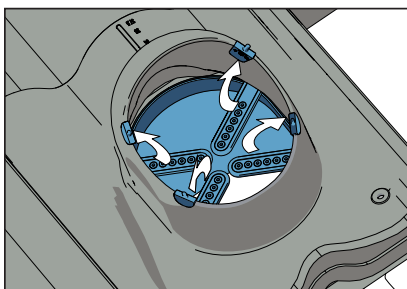
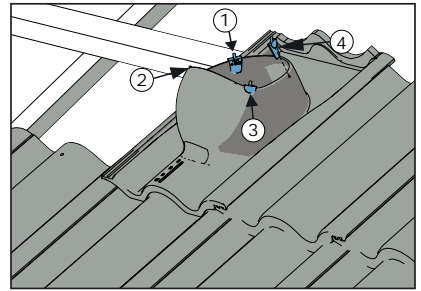
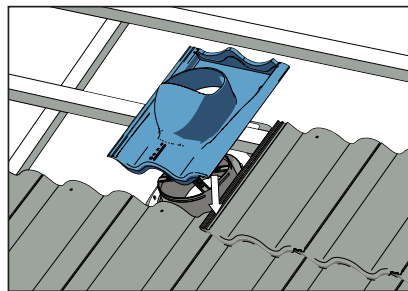

# Installation of the XL Underlay Ring

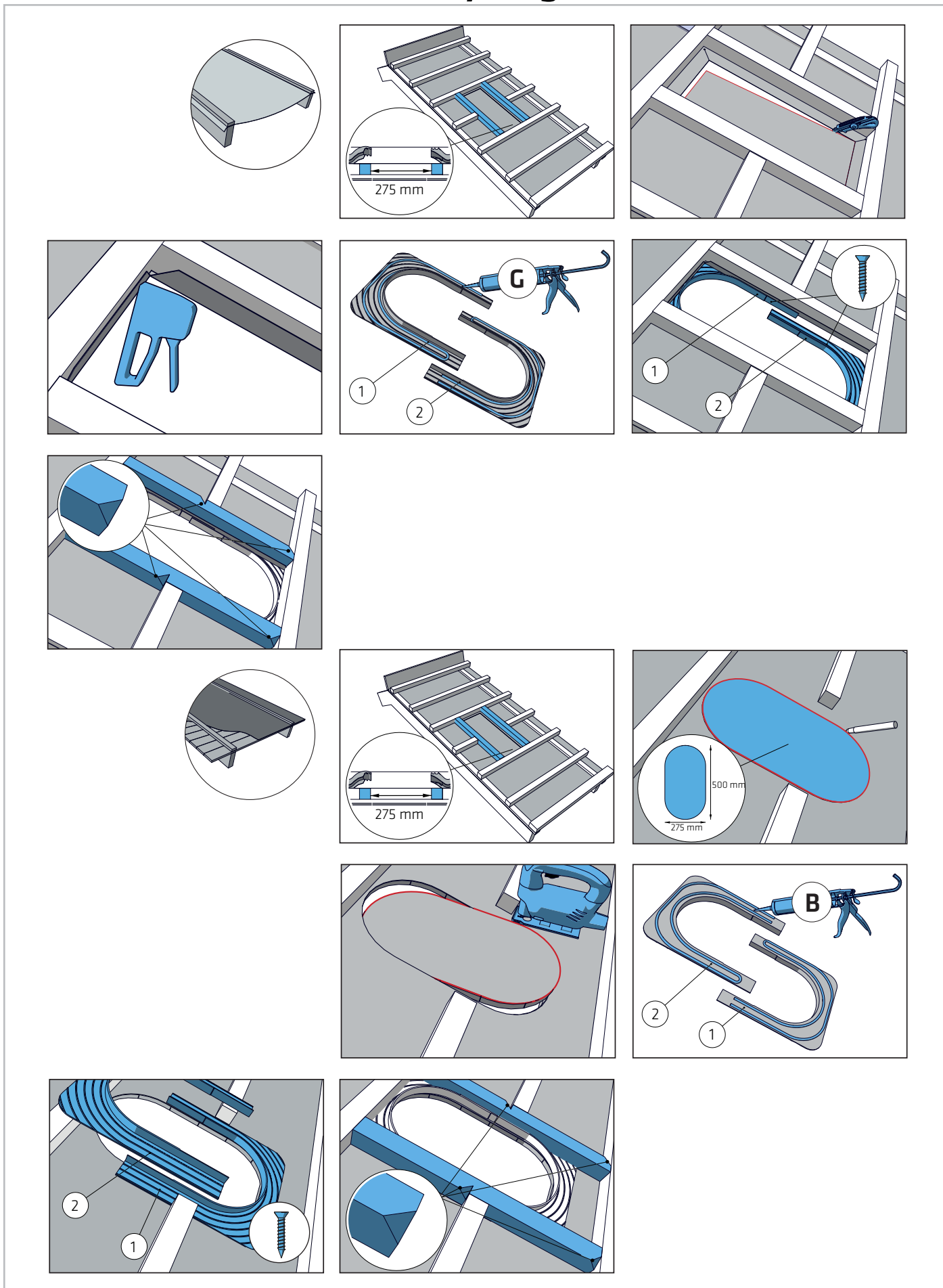



[FI](#) VILPE® Tiili-läpivientisarja [SV](#) VILPE® Betong-genomföringssats [DE](#) VILPE® Durchführungssets für Ziegeldächer [NL](#) VILPE®-doorvoerset voor betonnen pannen [FR](#) Ouverture VILPE® pour toit en tuile ciment [ET](#) VILPE® valatud kividest katuse läbiviigukomplekt [LT](#) „VILPE®“ betoninių čerpių praėjimo elementų rinkinys [LV](#) VILPE® Concrete Tile padeves atveres komplekts [PL](#) Dachówkowe przejście dachowe VILPE® [HU](#) VILPE® átvezetőkészlet betoncserepes tetőhöz [CZ](#) Průchodová sada VILPE® pro betonové tašky [RU](#) VILPE® TИЛЛ проходной элемент

# VILPE® Concrete Tile Pass-through Set

## Use

The VILPE® Concrete Tile pass-through set is intended to provide pass-throughs in concrete tile roofs, replacing one 330 mm wide 2-wave roofing tile.

## Käyttötarkoitus

VILPE® Tiili-läpivientisarja on tarkoitettu läpivienniksi betonitiilikatteelle, jossa se korvaa yhden 330 mm leveän 2-aaltoisen kattotiilen.

## Användning

VILPE® Betong-genomföringssatsen är avsedd för genomföringar i tak med betongpannor och ersätter en 330 mm bred tvåkupig takpanna.

## Verwendungszweck

VILPE® Durchführungssets für Ziegeldächer ermöglichen Durchführungen in Betonziegeldächern, wobei sie eine 330 mm breite 2-wellige Dachpfanne ersetzen.

## Gebruik

De VILPE®-doorvoerset voor betonnen pannen is bedoeld om te voorzien in doorvoeren in daken van betonnen, waarbij één dubbelgegolfde dakpan met een breedte van betonnen pannen, 330 mm wordt vervangen.

## Utilisation

L'ouverture VILPE® pour toit en tuile ciment est conçue pour permettre la création d'ouvertures dans les toits en tuile ciment, remplaçant une tuile double vague de 330 mm de large.

## Kasutus

VILPE® valatud kividest katuse läbiviigukomplekt võimaldab ehitada läbiviike valatud kividest katustele, vahetades välja ühe 330 mm laiuse kahelainelise katusekivi.

## Naudojimas

„VILPE®“ betoninių čerpių praėjimo elementų rinkinys skirtas praėjimams betoninių čerpių stoguose keičiant vieną 330 mm pločio 2-jų bangų stogo čerpę.

## Lietošana

VILPE® Concrete Tile padeves atveres komplekts ir paredzēts padeves atveru veidošanai betona dakstiņu jumtos, aizstājot vienu 330 mm platu jumta dakstiņu ar 2 izliekumiem.

## Zastosowanie

Przejście dachowe VILPE® zastępuje jedną dachówkę cementową, gdy szerokość dachówki wynosi 330 mm.

## Használat

A VILPE® betoncserepes tetőhöz való átvezetőkészlettel két darab 330 mm széles kéthullámos betoncserep helyén alakítható ki átvezetés.

## Použití

Průchodová sada VILPE® pro betonové tašky je určena pro průchody ve střeších s betonovými taškami a nahrazuje dvě střešní tašky široké 330 mm s dvěma vlnami.

## Применение

VILPE® TИЛЛ проходной элемент для цементно-песчаной черепицы, заменяет одну двухволновую черепичку шириной 330 мм.

# Installation

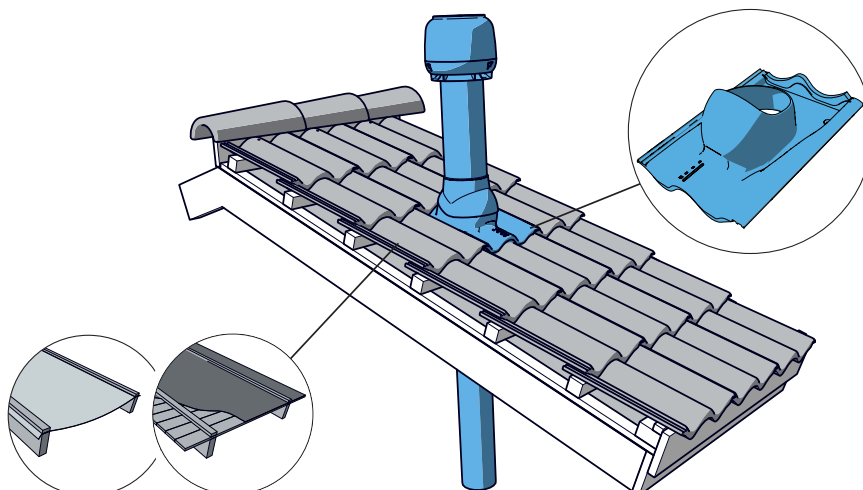

FI Katso aluskatteen tiivisteiden asennus sivulla 13 SV Se installationsanvisningarna för tätning för undertak på sidan 13 DE Siehe Anweisungen zur Montage der Abdichtung für Unterspannbahnen auf Seite 13 NL Raadpleeg de installatie-instructies voor de afdichting voor de onderlaag op pagina 13 FR Reportez-vous aux instructions d'installation de l'étanchéité du rehaussement à la page 13 ET Vaadake aluskihi tihendi paigaldussuuniseid lk 13 LT Žr. sandarinimo pakloto montavimo instrukcijas 13 psl.  
LV Skatiet paklājuma blīvējuma uzstādīšanas norādījumus lappusē: 13 PL Sprawdzić instrukcję montażu uszczelki na stronie 13 HU Lásd az alátét-tömítés beépítési útmutatását a(z) 13 oldalon. CZ Viz instrukce pro montáž těsnění podložky na str. 13 RU См. монтаж уплотнителя гидрозатвора на стр. 13

## 1. See the installation instructions for sealing for underlay on page 13

### 2.

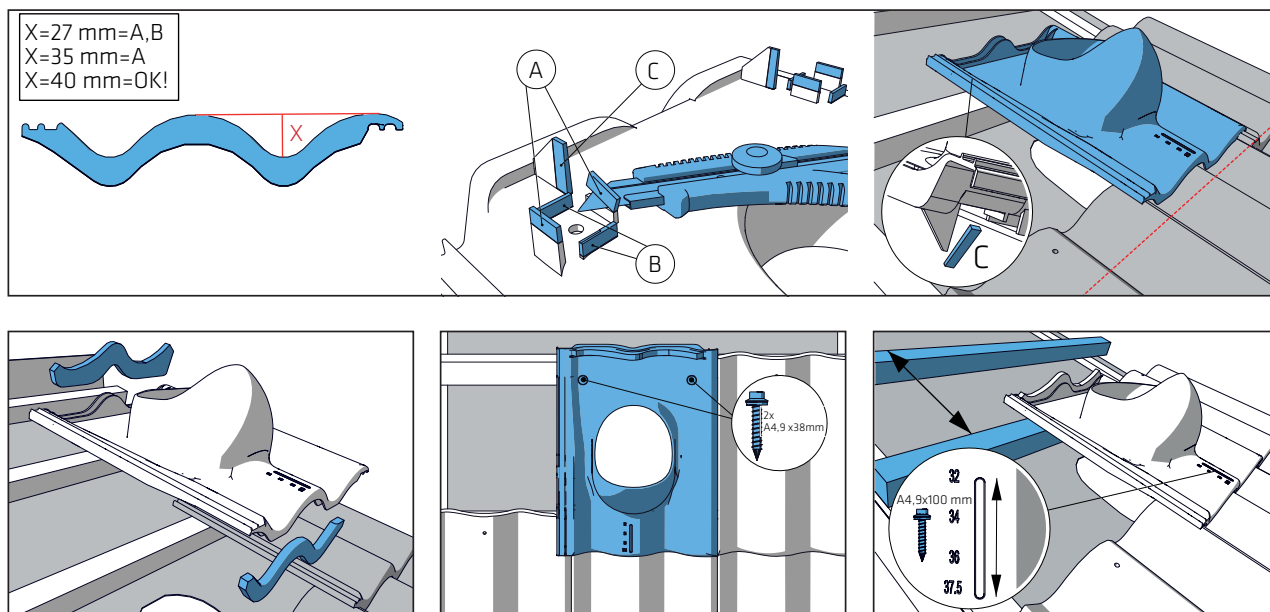

### 3.

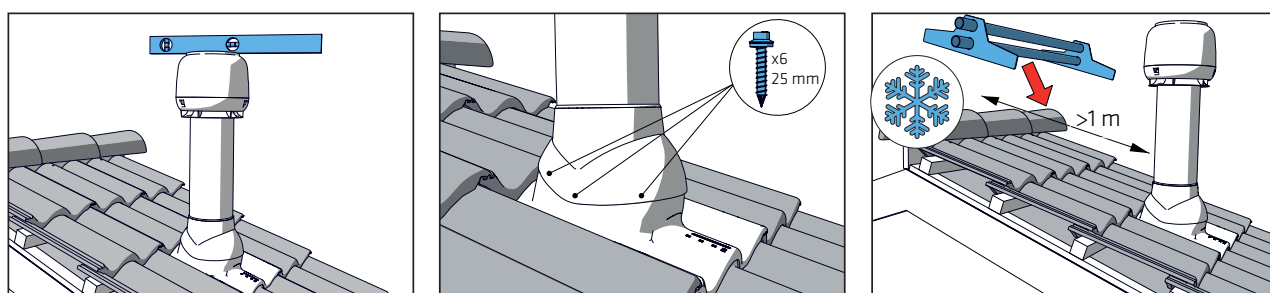

# VILPE® XL Concrete Tile Pass-through Set

## Use

The VILPE® XL Concrete Tile pass-through set is intended for pass-throughs in concrete tile roofing when installing XL set exhaust ducts, roof fans or rubber chimney gaskets. The pass-through replaces two 330 mm wide 2-wave roofing tiles.

## Käyttötarkoitus

VILPE® XL Tiili-läpivientisarja on tarkoitettu läpivienniksi betonitiilikatteelle, kun asennetaan XL-sarjan poistoputkea, huippuimuria tai piippukumia. Se korvaa kaksi 330 mm leveää 2-aaltoista kattotiiltä.

## Användning

VILPE® XL Betong-genomföringssatsen är avsedd för genomföringar i tak med betongpannor vid installation av XL frånluftshuvar, XL takfläktar eller XL skorstenstätningar av gummi. Genomföringen ersätter två 330 mm breda tvåkupiga takpannor.

## Verwendungszweck

VILPE® XL-Durchführungssets für Ziegeldächer ermöglichen Durchführungen in Betonziegeldächern zur Montage von Abluft- und Lüftungsrohren, Dachventilatoren sowie Rohr- und Antennenmanschetten der XL-Serie. Ein Set ersetzt zwei 330 mm breite 2-wellige Dachpfannen.

## Gebruik

De VILPE® XL-doorvoerset voor betonnen pannen is bedoeld voor doorvoeren in daken van betonnen pannen bij het installeren van afvoerkanalen, dakventilatoren of rubberen schoorsteenpakkingen van de XL-set. De doorvoer vervangt twee dubbelgegolfde dakpannen met een breedte van 330 mm

## Utilisation

L'ouverture VILPE® XL pour toit en tuile ciment est conçue pour permettre la création d'ouvertures dans les toits en tuiles ciment lors de l'installation de conduits d'évacuation, de ventilateurs de toit ou de joints caoutchouc de cheminée XL. L'ouverture remplace deux tuiles double vague de 330 mm de large.

## Kasutus

VILPE® valatud kividest katuse XL-läbiviigukomplekt võimaldab ehitada läbiviike valatud kividest katustele, kui kasutatakse XL-komplekti väljapuhketorusid, katuseventilaatoreid või lõõri kummitihendeid. Läbiviik vahetab välja kaks 330 mm laiust kahelainelist katusekivi.

## Naudojimas

„VILPE®“ XL betoninių čerpių praėjimo elementų rinkinys skirtas praėjimams betoninių čerpių stoguose montuojant XL rinkinio išleidimo kanalus, stoginius ventiliatorius arba guminius dūmtraukio tarpiklius. Praėjimo elementas pakeičia dvi 330 mm pločio 2-jų bangų stogo čerpes.

## Lietošana

VILPE® XL Concrete Tile padeves atveres komplekts ir paredzēts padeves atveru veidošanai betona dakstiņu jumtos, ja paredzēts uzstādīt XL izmēra izplūdes caurules, jumta ventilatorus vai skursteņa gumijas blīves. Padeves atvere aizstāj divus 330 mm platus jumta dakstiņus ar 2 izliekumiem.

## Zastosowanie

Przejście dachowe VILPE® zastępuje dwie cementowe dachówki, gdy szerokość dachówki wynosi 330 mm, a wysokość profilu 27-40 mm.

## Használat

A VILPE® XL betoncserepes tetőhöz való átvezetőkészlettel átvezetés alakítható ki XL tetőkivezetés, tetőventilátor vagy gumi kéménytömítés beépítéséhez. Az átvezetés két 330 mm széles kéthullámos cserép helyére kerül.

## Použití

Průchodová sada VILPE® XL pro betonové tašky je určena pro průchody ve střešní krytině z betonových tašek při montáži sady odtahového potrubí XL, střešních větráků nebo gumového komínového těsnění. Průchod nahrazuje dvě střešní tašky široké 330 mm s dvěma vlnami.

## Применение

VILPE® XL-TIILI проходной элемент для цементно-песчаной черепицы при установке труб и вентиляторов диаметром 160–250 мм и XL-резинового ворота. Заменяет две двухволновые черепички шириной 330 мм.

# Installation

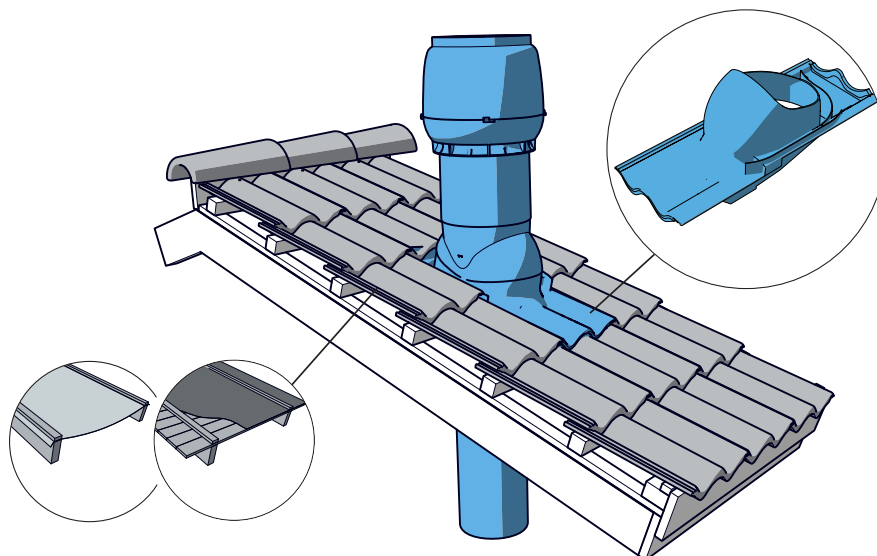

FI Katso aluskatteen tiivisteiden asennus sivulla 14 SV Se installationsanvisningarna för tätning för undertak på sidan 14 DE Siehe Anweisungen zur Montage der Abdichtung für Unterspannbahnen auf Seite 14 NL Raadpleeg de installatie-instructies voor de afdichting voor de onderlaag op pagina 14 FR Reportez-vous aux instructions d'installation de l'étanchéité du rehaussement à la page 14 ET Vaadake aluskihi tihendi paigaldussuuniseid lk 14 LT Žr. sandarinimo pakloto montavimo instrukcijas 14 psl.  
LV Skatiet paklājuma blīvējuma uzstādīšanas norādījumus lappusē: 14 PL Sprawdź instrukcję montażu uszczelki na stronie 14 HU Lásd az alátét-tömítés beépítési útmutatását a(z) 14 oldalon. CZ Viz instrukce pro montáž těsnění podložky na str. 14 RU См. монтаж уплотнителя гидрозатвора на стр. 14

## 1. See the installation instructions for sealing for underlay on page 14

### 2.

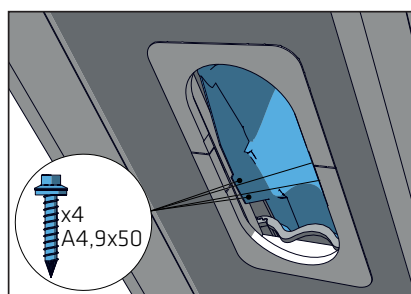
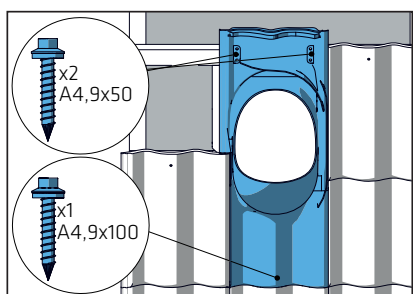
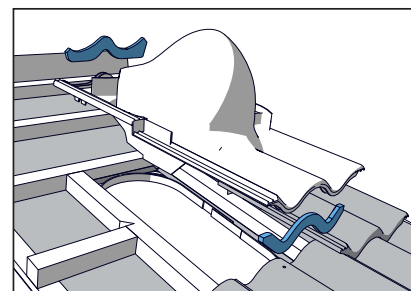
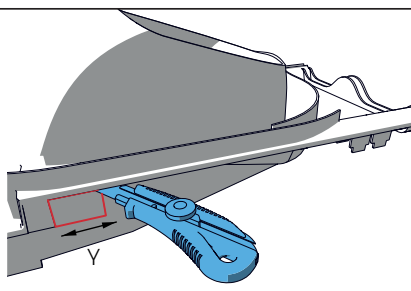
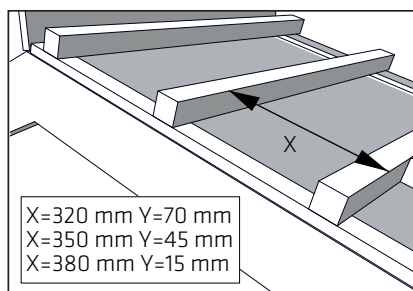

### 3.

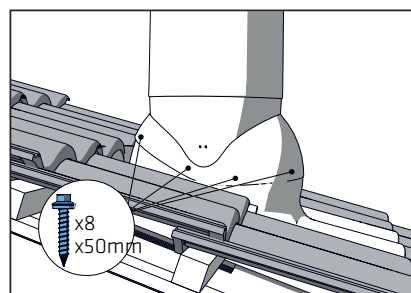
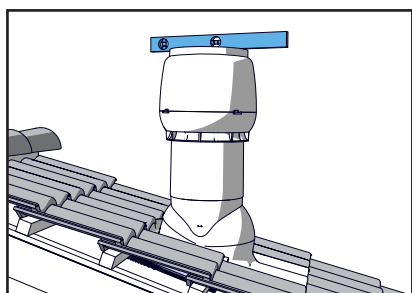



Innovative and Easy

Manufacturer:  
SK Tuote Oy  
Kauppatie 9  
FI-65610 Mustasaari  
FINLAND

**Myynti ja tekninen tuki**

puh. +358 20 123 3233  
myynti@sktuote.fi

**Sales and technical support**

tel. +358 20 123 3222  
sales@vilpe.com

**Продажи и техническая поддержка**

тел. +358 (0)20 123 3290  
inforus@vilpe.com

› **VILPE.COM**

